

INSPIRON™

SETUPGIDS



YOURS IS HERE

INSPIRON™

SETUPGIDS

Voorgeschreven model P02F

Voorgeschreven type P02F001

Opmerkingen en waarschuwingen

 **OPMERKING:** hiermee wordt belangrijke informatie voor een beter gebruik van de computer aangeduid.

 **VOORZICHTIG:** Met **VOORZICHTIG** wordt potentiële schade aan hardware of mogelijk gegevensverlies aangeduid. Bovendien wordt verteld hoe het probleem kan worden vermeden.

 **WAARSCHUWING:** Met een **WAARSCHUWING** wordt het risico van schade aan eigendommen, lichamelijk letsel of overlijden aangeduid.

Als u een Dell™-computer uit de N-serie hebt aangeschaft, zijn de verwijzingen naar de Microsoft® Windows®-besturingssystemen in dit document niet van toepassing.

De informatie in dit document kan zonder voorafgaande kennisgeving worden gewijzigd.

© 2009 Dell Inc. Alle rechten voorbehouden.

Verveelvoudiging van dit document op welke wijze dan ook zonder de schriftelijke toestemming van Dell Inc. is strikt verboden.

Gebruikte handelsmerken in deze tekst: *Dell*, het *DELL*-logo, *Inspiron*, *YOURS IS HERE*, *Dell On Call* en *DellConnect* zijn handelsmerken van Dell Inc.; *AMD*, *AMD Athlon*, *AMD Turion*, *AMD Sempron* en *ATI Radeon* zijn handelsmerken van Advanced Micro Devices, Inc.; *Microsoft*, *Windows*, *Windows Vista* en het logo op de startknop van *Windows Vista* zijn handelsmerken of gedeponeerde handelsmerken van Microsoft Corporation in de Verenigde Staten en/of andere landen; *Bluetooth* is een gedeponeerd handelsmerk dat het eigendom is van Bluetooth SIG, Inc. en op basis van een licentie door Dell wordt gebruikt.

Andere handelsmerken en handelsnamen die mogelijk in dit document worden gebruikt, dienen ter aanduiding van de rechthebbenden met betrekking tot de merken en namen of ter aanduiding van hun producten. Dell Inc. claimt op geen enkele wijze enig eigendomsrecht ten aanzien van andere handelsmerken of handelsnamen dan haar eigen handelsmerken en handelsnamen.

Inhoud

Uw Inspiron-laptop installeren	5	Mediatoetsen	28
Voordat u de computer installeert	5	Het optische station gebruiken	30
De netadapter aansluiten	6	Beeldschermfuncties	32
De netwerkkabel (optioneel) aansluiten	7	De batterij verwijderen en vervangen	34
Druk op de aan-uitknop.	8	Software	36
Microsoft Windows configureren	9	Dell Dock	39
Draadloos gebruik in- of uitschakelen (optioneel)	10	Problemen oplossen	40
Verbinding maken met internet (optioneel)	12	Piepcodes	40
De Inspiron-laptop gebruiken.	16	Netwerkproblemen	41
Voorzieningen aan de rechterkant.	16	Voedingsproblemen	41
Voorzieningen aan de linkerkant	18	Geheugenproblemen	43
Voorzieningen aan de voorkant	20	Vastlopen en softwareproblemen	44
Basisfuncties van de computer	24	Ondersteuningshulpmiddelen gebruiken	47
Touchpadbewegingen	26	Dell Support Center	47
		Systeemberichten	48

Inhoud

Probleemoplosser voor hardware	49	Productinformatie	65
Dell Diagnostics (Dell-diagnostiek)	49	Items retourneren voor reparatie of restitutie onder de garantie	65
Het besturingssysteem herstellen	53	Voordat u belt.	67
Systeemherstel	54	Contact opnemen met Dell	69
Dell DataSafe Local Backup	55	Meer informatie en bronnen	70
Dell Factory Image Restore	57	Basisspecificaties	72
Het besturingssysteem opnieuw installeren.	59	Bijlage	77
Hulp verkrijgen.	62	Kennisgeving over Macrovision.	77
Technische ondersteuning en klantenservice	63	Informatie voor NOM, of Officiële Mexicaanse Norm (Uitsluitend voor Mexico)	78
DellConnect	63	Index	79
Online services	64		
Geautomatiseerde bestelstatusservice.	65		

Uw Inspiron-laptop installeren

In deze sectie vindt u informatie over het instellen van uw Inspiron™-laptop.

Voordat u de computer installeert

Let er bij het plaatsen van de computer op dat zich een stroombron in de buurt bevindt, dat er voldoende ventilatie is en een vlakke ondergrond om de computer op te plaatsen.

Als de luchtstroom rond uw Inspiron-laptop beperkt wordt, kan dit tot oververhitting leiden. Om oververhitting te voorkomen, dient u ten minste 10,2 cm ruimte aan de achterzijde van de computer en minimaal 5,1 cm aan alle overige zijden vrij te laten. U mag de computer nooit ingeschakeld in een afgesloten ruimte zoals een kast of een lade plaatsen.

 **WAARSCHUWING:** Blokkeer de luchtopeningen niet, steek er geen voorwerpen in en zorg ervoor dat er geen stof in komt. Zet uw Dell™-computer niet in een omgeving waar weinig ventilatie beschikbaar is terwijl deze aan staat, zoals een gesloten koffer. Beperkte ventilatie kan schade aan de computer of brand veroorzaken. De ventilator wordt automatisch geactiveerd wanneer de computer heet wordt. Ventilatorgeruis is normaal en duidt niet op een probleem met de ventilator of de computer.

 **WAARSCHUWING:** Alleen opgeleid onderhoudspersoneel mag de computerkap verwijderen. Zie de onderhoudshandleiding op de support.dell.com/manuals voor geavanceerde onderhoudsinstructies.

 **VOORZICHTIG:** Door zware of scherpe voorwerpen op de computer te plaatsen of stapelen kunt u de computer permanent beschadigen.

De netadapter aansluiten

Sluit de netadapter aan op de computer en steek deze vervolgens in een stopcontact of stroomstootbeveiliging.

! **WAARSCHUWING:** De netadapter kan op stopcontacten over de hele wereld worden aangesloten. Stroomaansluitingen en stekkerdozen verschillen echter sterk per land. Wanneer u een incompatibele kabel gebruikt of de kabel onjuist op een stekkerdoos of stopcontact aansluit, kan er brand of permanente schade aan uw computer ontstaan.

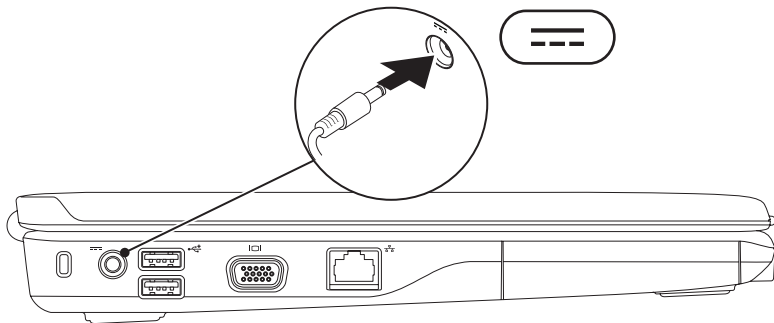

De netwerkkabel (optioneel) aansluiten

Als u een netwerkverbinding tot stand wilt brengen via een kabel, sluit u de netwerkkabel aan.

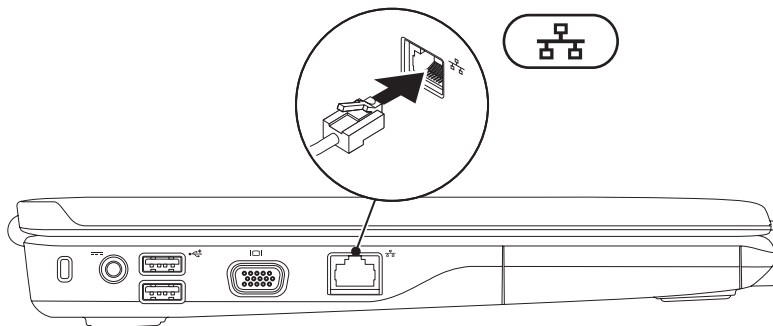

Druk op de aan-uitknop.

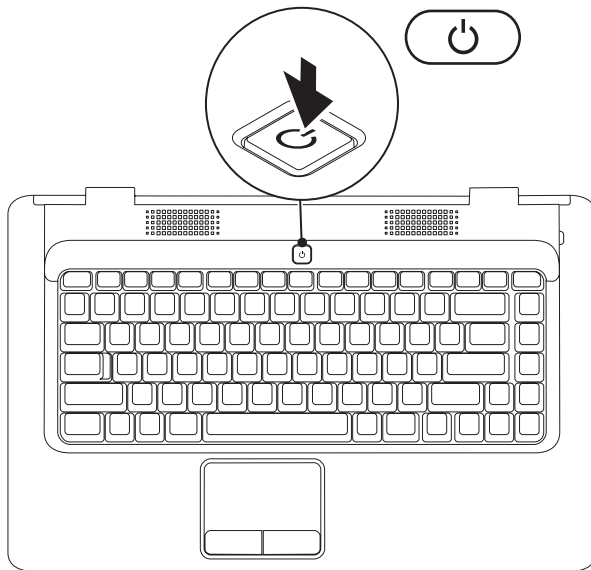

Microsoft Windows configureren

Op uw Dell-computer is een Microsoft® Windows®-besturingssysteem geïnstalleerd. Volg de instructies op het scherm om Windows voor de eerste keer te configureren. Deze stappen zijn vereist en het kan enige tijd duren voordat ze zijn voltooid. De instellingsschermen van Windows leiden u door verschillende procedures, zoals het accepteren van licentieovereenkomsten, het instellen van voorkeuren en het instellen van een internetverbinding.

 **VOORZICHTIG:** Onderbreek het installatieproces van uw besturingssysteem niet. Als u dit wel doet, kan uw computer onbruikbaar worden en moet u het besturingssysteem opnieuw installeren.

 **OPMERKING:** Om maximale prestaties van uw computer te waarborgen, wordt geadviseerd om het meest recente BIOS en de meest recente stuurprogramma's voor uw computer te downloaden van support.dell.com.

Draadloos gebruik in- of uitschakelen (optioneel)

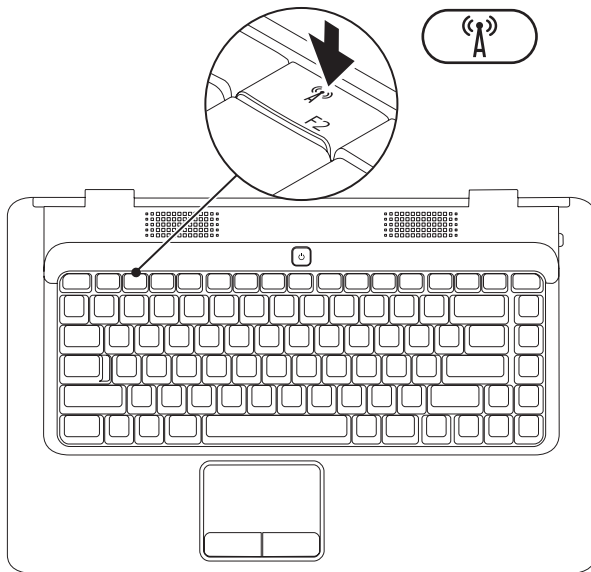

Draadloos gebruik inschakelen:

1. Zorg ervoor dat de computer aan staat.
2. Druk op de toets voor draadloze verbinding  op het toetsenbord.
Op het scherm wordt een bevestiging van uw selectie weergegeven.

Draadloos gebruik ingeschakeld



Draadloos gebruik uitgeschakeld



Draadloos gebruik uitschakelen:

Druk nogmaals op de toets voor draadloze verbinding  op het toetsenbord om alle radio's uit te schakelen.

-  **OPMERKING:** Met de toets voor draadloos gebruik kunt u snel alle draadloze verbindingen (WiFi en Bluetooth®) op uw computer uitschakelen, bijvoorbeeld wanneer u in het vliegtuig wordt gevraagd alle draadloze verbindingen uit te schakelen.

Verbinding maken met internet (optioneel)

Als u verbinding met internet wilt maken, hebt u een modem of netwerkverbinding en een internetaanbieder (ISP) nodig.

Als u in eerste instantie geen externe USB-modem of WLAN-adapter hebt besteld, kunt u er een aanschaffen op de website van Dell:

www.dell.com.

Een kabelverbinding instellen

- Als u een inbelverbinding gebruikt, sluit u het telefoonsnoer aan op de optionele externe USB-modem en op de telefoonaansluiting voordat u de internetverbinding instelt.
- Als u een DSL- of kabel-/satellietmodem gebruikt, neemt u contact op met uw internetprovider of mobiele provider voor installatie-instructies.

Voltooi het instellen van uw vaste internetverbinding door de instructies te volgen die u kunt vinden in “De internetverbinding instellen” op pagina 14.

Een draadloze verbinding instellen

Voordat u de draadloze internetverbinding kunt gebruiken, moet u de computer aansluiten op uw draadloze router.

Verbinding met een draadloze router instellen:

Windows Vista[®]

1. Controleer of draadloos gebruik is ingeschakeld op uw computer (zie 'Draadloos gebruik in- of uitschakelen' op pagina 10).
2. Sla eventueel geopende bestanden op en sluit deze bestanden en eventueel geopende programma's af.
3. Klik op **Start**  → **Verbinding maken**.
4. Volg de instructies op het scherm om het instellen te voltooien.

Microsoft Windows[®] 7

1. Controleer of draadloos gebruik is ingeschakeld op uw computer (zie 'Draadloos gebruik in- of uitschakelen' op pagina 10).
2. Sla eventueel geopende bestanden op en sluit deze bestanden en eventueel geopende programma's af.
3. Klik op **Start**  → **Configuratiescherm** → **Netwerk en internet** → **Netwerkcentrum** → **Verbinding met een netwerk maken**.
4. Volg de instructies op het scherm om het instellen te voltooien.

De internetverbinding instellen

Het aanbod van internetproviders verschilt per land. Neem contact op met uw internetprovider voor informatie over het aanbod in uw land.

Als u nu geen verbinding kunt maken, maar dit eerder wel is gelukt, kan het zijn dat de internetprovider met een storing te kampen heeft. Neem contact op met uw internetprovider of probeer het later nog eens.

Zorg ervoor dat u de informatie van uw internetprovider bij de hand hebt. Als u geen internetprovider hebt, kan de wizard **Verbinding met internet maken** u helpen om een internetprovider te vinden.

De internetverbinding instellen:

Windows Vista[®]

 **OPMERKING:** De volgende instructies zijn van toepassing op de standaardweergave van Windows en gelden daarom mogelijk niet als u de klassieke weergave van Windows op uw computer hebt ingesteld.

1. Sla eventueel geopende bestanden op en sluit deze bestanden en eventueel geopende programma's af.
2. Klik op **Start**  → **Configuratiescherm**.
3. Klik op **Netwerk en internet** → **Netwerkcentrum** → **Verbinding of netwerk instellen** → **Verbinding met internet maken**.

Het venster **Verbinding met internet maken** wordt weergegeven.

 **OPMERKING:** als u niet weet welk type verbinding u moet selecteren, klikt u op **Help me bij het selecteren** of neemt u contact met uw internetprovider op.

4. Volg de instructies op het scherm en gebruik de installatie-informatie van de internetprovider om de installatie te voltooien.

Windows® 7

1. Sla eventueel geopende bestanden op en sluit deze bestanden en eventueel geopende programma's af.
2. Klik op **Start**  → **Configuratiescherm**.
3. Klik op **Netwerkcentrum** → **Een nieuwe verbinding of een nieuw netwerk instellen** → **Verbinding met internet maken**.

Het venster **Verbinding met internet maken** wordt weergegeven.

-  **OPMERKING:** als u niet weet welk type verbinding u moet selecteren, klikt u op **Help me bij het selecteren** of neemt u contact met uw internetprovider op.
4. Volg de instructies op het scherm en gebruik de installatie-informatie van de internetprovider om de installatie te voltooien.

De Inspiron-laptop gebruiken

In deze sectie vindt u informatie over de beschikbare functies op uw Inspiron™-laptop.

Voorzieningen aan de rechterkant

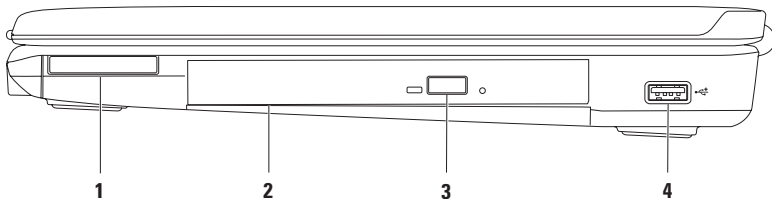

- 1 ExpressCard-sleuf** – Ondersteunt één ExpressCard met een breedte van 34 mm die extra geheugen kan bieden, alsmede ondersteuning voor vaste en draadloze communicatie, multimedievoorzieningen en beveiligingsfuncties.

OPMERKING: uw computer wordt geleverd met een plastic dummykaart in de ExpressCard-sleuf. Deze beschermt ongebruikte sleuven tegen stof en andere deeltjes. Bewaar de dummykaart en gebruik deze wanneer er geen ExpressCard in de sleuf is geplaatst. Dummykaarten van andere computers passen mogelijk niet in uw computer.

- 2 Optisch station** – Hiermee kunnen cd's en dvd's worden afgespeeld of opgenomen. Zorg er bij het plaatsen van een schijf in de lade van het optisch station voor dat de bedrukte of beschreven kant naar boven is gericht.
-

- 3 Uitwerpknop** – Met deze knop kunt u de lade van het optische station openen of sluiten.
-

- 4  USB 2.0-aansluiting** – Voor het aansluiten van USB-apparaten, zoals een muis, toetsenbord, printer, extern station of mp3-speler.
-

Voorzieningen aan de linkerkant

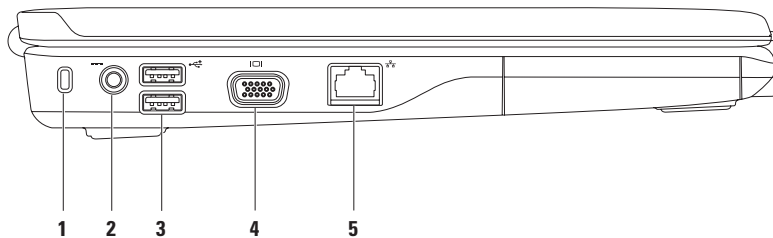



-
- 1 Sleuf voor beveiligingskabel** – Wordt gebruikt om een in de handel verkrijgbare beveiligingskabel aan te sluiten op de computer.

OPMERKING: Controleer voordat u een beveiligingskabel koopt of die geschikt is voor de sleuf voor de beveiligingskabel op uw computer.

-
- 2  Netadapteraansluiting** – Hiermee sluit u een netadapter aan om de computer van stroom te voorzien en de batterij op te laden.

-
- 3  USB 2.0-aansluitingen (2)** – Hiermee sluit u USB-apparaten aan, zoals een muis, toetsenbord, printer, extern station of mp3-speler.

-
- 4  VGA-aansluiting** – Voor het aansluiten van een monitor of projector.

-
- 5  Netwerkaansluiting** – Hiermee sluit u uw computer aan op een netwerk of een breedbandapparaat als u een bekabeld netwerk gebruikt.
-

Voorzieningen aan de voorkant

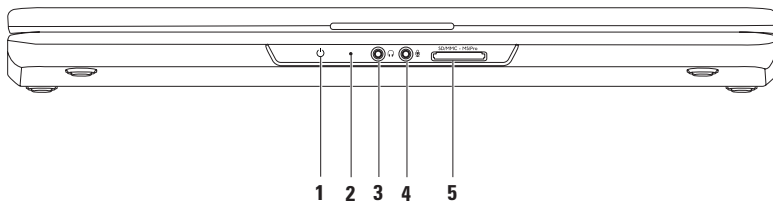

- 1  **Statuslampje voor voeding/batterij** – Dit lampje geeft de volgende statussen aan als de computer van stroom wordt voorzien via de netadapter of de batterij.

	Status lampje	Status(sen) computer	Batterijniveau
Netadapter	Continu wit	aan uit/slaapstand	wordt opgeladen <90%
	Knipperend wit	stand-by	wordt opgeladen
	uit	uit/slaapstand	>90%
Batterij	Continu wit	aan	>10%
	Knipperend wit	stand-by	>10%
	Continu oranje	aan/stand-by	<10%
	uit	uit/slaapstand	n.v.t.

OPMERKING: De batterij wordt opgeladen als de computer via een netadapter van stroom wordt voorzien.

- 2 **Analoge microfoon** – Als u niet over de optionele ingebouwde camera met dubbele microfoon beschikt, wordt deze enkele microfoon gebruikt voor vergaderingen en gesprekken.

- 3  **Aansluiting voor Audio Out/hoofdtelefoon** – Voor aansluiting van een hoofdtelefoon of een luidspreker of geluidssysteem.

4  **Aansluiting voor Audio In/microfoon** – Voor aansluiting van een microfoon of voor een invoersignaal dat wordt gebruikt met audioprogramma's.

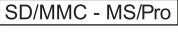
5  **7-in-1-geheugenkaartlezer** – Biedt een snelle en handige manier om digitale foto's, muziek, video's en documenten weer te geven en te delen die op de volgende digitale mediakaarten zijn opgeslagen:

- SD-geheugenkaart (Secure Digital)
- SDHC-kaart (Secure Digital High Capacity)
- MultiMedia-kaart (MMC)
- MMC+
- Memory Stick
- Memory Stick PRO
- xD-Picture-kaart (type - M en type - H)

OPMERKING: Uw computer wordt geleverd met een plastic dummykaart in de mediakaartsleuf. Deze beschermt ongebruikte sleuven tegen stof en andere deeltjes. Bewaar de dummykaart en gebruik deze wanneer er geen mediakaart in de sleuf is geplaatst. Dummykaarten van andere computers passen mogelijk niet in uw computer.

Basisfuncties van de computer

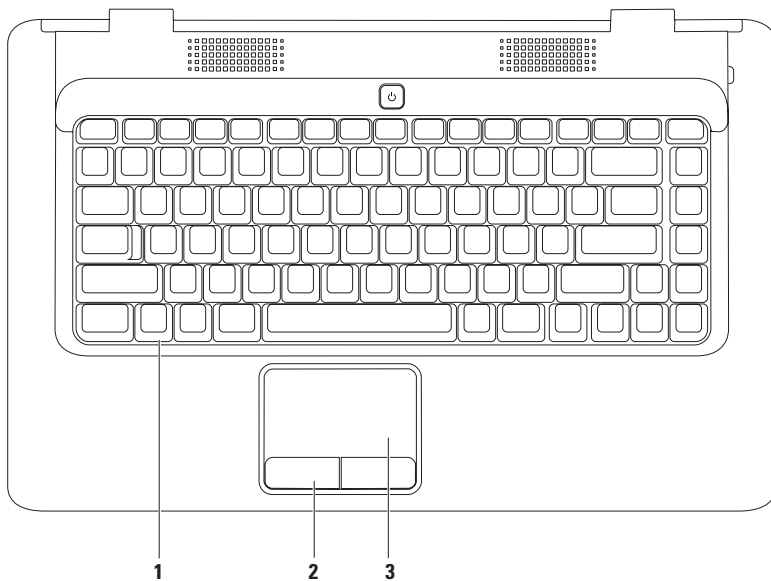

-
- 1 Toetsenbord** – Meer informatie over het toetsenbord kunt u vinden in de *Dell technologiegids* op uw vaste schijf of op support.dell.com/manuals.
-
- 2 Touchpadknoppen (2)** – bieden links- en rechtsklikfuncties net als muisknoppen.
-
- 3 Touchpad** – Biedt de functionaliteit van een muis voor het verplaatsen van de cursor, slepen of verplaatsen van geselecteerde items. De linksklikfuncties kunt u gebruiken door op het oppervlak te tikken. Het touchpad ondersteunt de functies **Schuiven** en **In-/uitzoomen**. Zie “Touchpadbewegingen” op pagina 26 voor meer informatie.
-

Touchpadbewegingen

Schuiven

Hiermee kunt u door inhoud schuiven. De schuiffunctie omvat:

Traditioneel schuiven – Hiermee kunt u omhoog en omlaag, naar rechts en naar links schuiven.

Omhoog en omlaag schuiven:

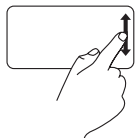

Beweeg een vinger omhoog of omlaag in het verticale schuifgebied (uiterst rechts op het touchpad).

Naar rechts en links schuiven:

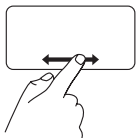

Beweeg een vinger naar rechts of links in het horizontale schuifgebied (helemaal onderaan op het touchpad).

Cirkelvormig schuiven – Hiermee kunt u omhoog en omlaag, naar rechts en naar links schuiven.

Omhoog en omlaag schuiven:

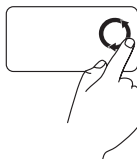

Beweeg een vinger met een draaiende beweging naar links in het verticale schuifgebied (uiterst rechts op het touchpad) om omhoog te schuiven of naar rechts om omlaag te schuiven.

Naar rechts en links schuiven:



Beweeg een vinger met een draaiende beweging naar rechts in het horizontale schuifgebied (helemaal onderaan aan het touchpad) om naar rechts te schuiven of naar links te schuiven.

In-/uitzoomen

Hiermee kunt u de inhoud van het scherm kleiner of groter weergeven. De zoomfunctie omvat:

Zoomen met één vinger – Hiermee kunt u in- of uitzoomen.

Inzoomen:

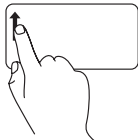

Beweeg een vinger omhoog in het zoomgebied (uiterst links op het touchpad).

Uitzoomen:

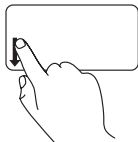

Beweeg een vinger omlaag in het zoomgebied (uiterst links op het touchpad).

Mediatoetsen

De mediabesturingstoetsen bevinden zich ook op het toetsenbord.

Druk op de vereiste toets om de mediatoetsen te gebruiken. U kunt de bedieningstoetsen voor media configureren met behulp van het **BIOS Setup-programma** of het **Windows Mobiliteitscentrum**.

BIOS Setup-programma:

1. Druk op <F2> tijdens de POST (Power On Self Test) om het BIOS Setup-programma te openen.
2. Selecteer bij de instelling **Function Key Behavior** (Gedrag functietoetsen) de optie **Multimedia Key First** (Eerst multimediatoets) of **Function Key First** (Functietoets eerst).

Multimedia Key First (Multimediatoets eerst) – Dit is de standaardinstelling. Druk op een willekeurige multimediatoets om de bijbehorende actie uit te voeren. Druk voor een functietoets op <Fn> + de vereiste functietoets.

Function Key First (Functietoets eerst) – Druk op een willekeurige functietoets om de bijbehorende actie uit te voeren.

Druk voor een multimediatoets op <Fn> + de vereiste multimediatoets.



OPMERKING: de optie **Multimedia Key First** (Multimediatoets eerst) is alleen actief in het besturingssysteem.

Windows Mobiliteitscentrum:

1. Druk op de toetsen <  > <X> om het Windows Mobiliteitscentrum te starten.
2. Selecteer bij de instelling **Function Key Row** (Rij functietoetsen) de optie **Function Key** (Functietoets) of **Multimedia Key** (Multimediatoets).



 Het geluid dempen

 Het geluidsvolume verlagen

 Het geluidsvolume verhogen

 Naar het vorige nummer of hoofdstuk

 Afspelen of pauzeren

 Naar het volgende nummer of hoofdstuk

 De schijf uitwerpen

Het optische station gebruiken

 **VOORZICHTIG: Druk de schijflade niet omlaag bij het openen of sluiten. Houd de lade gesloten als u het station niet gebruikt.**

 **VOORZICHTIG: Verplaats de computer niet tijdens het afspelen of opnemen van een schijf.**

Met het optisch station kunnen cd's en dvd's worden afgespeeld of opgenomen. Zorg er bij het plaatsen van een schijf in de lade van het optisch station voor dat de bedrukte of beschreven kant naar boven is gericht.

Een schijf in het optisch station plaatsen:

1. Druk op de uitwerpknop op het optische station.
2. Trek de lade naar buiten.
3. Plaats de schijf met het label aan de bovenkant in het midden van de lade en klik de schijf vast op de as.
4. Duw de lade terug in het station.

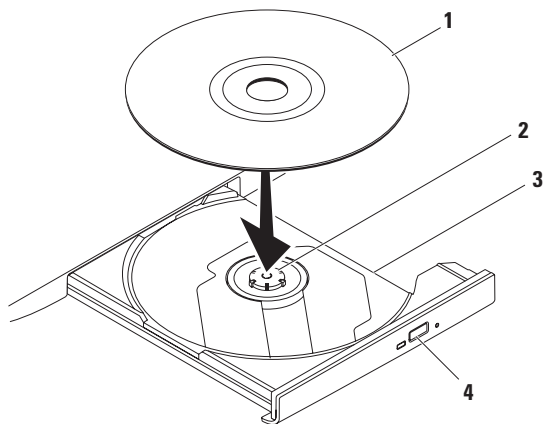

1 schijf

2 as

3 lade van optisch station

4 uitwerpknop

Beeldschermfuncties

Het schermpaneel bevat een optionele camera en bijbehorende dubbele digitale microfoon.

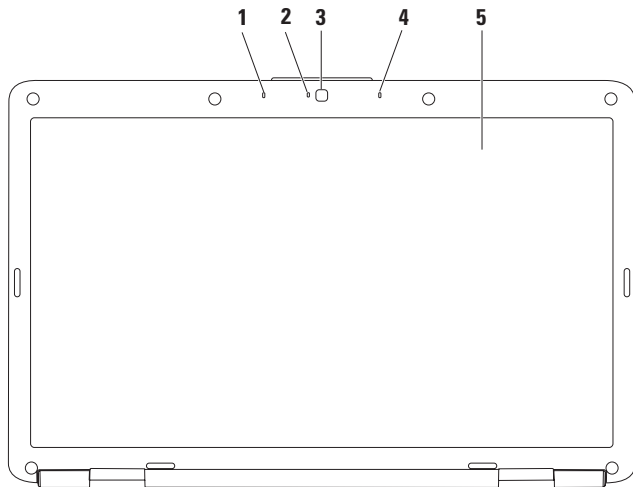

-
- 1 Linker digitale array-microfoon (optioneel)** – Maakt videovergaderingen en spraakopnamen mogelijk.
-
- 2 Camera-activiteitslampje (optioneel)** – Geeft aan of de camera aan of uit staat. Afhankelijk van de opties die u bij het bestellen van de computer hebt geselecteerd, is uw computer wel of niet uitgerust met een camera.
-
- 3 Camera (optioneel)** – Ingebouwde camera voor het vastleggen van video, vergaderingen en gesprekken. Afhankelijk van de opties die u bij het bestellen van de computer hebt geselecteerd, is uw computer wel of niet uitgerust met een camera.
-
- 4 Rechter digitale array-microfoon (optioneel)** – Maakt videovergaderingen en spraakopnamen mogelijk.
-
- 5 Beeldscherm** – Meer informatie over het beeldscherm kunt u vinden in de *Dell technologiegids* op uw vaste schijf of op support.dell.com/manuals.
-

De batterij verwijderen en vervangen

 **WAARSCHUWING:** Voordat u aan een van de procedures in dit gedeelte begint, dient u de veiligheidsinstructies te volgen die met de computer zijn meegeleverd.

 **WAARSCHUWING:** Het gebruik van een incompatibele batterij kan het risico van brand of een explosie vergroten. Gebruik in deze computer uitsluitend een batterij die u bij Dell hebt aangeschaft. Gebruik geen batterijen van andere computers.

 **WAARSCHUWING:** Voordat u de batterij verwijdert, dient u de computer uit te schakelen en externe kabels los te koppelen (inclusief de netadapter).

U verwijdert de batterij als volgt:

1. Schakel de computer uit en draai deze om.
2. Schuif het ontgrendelingsschuifje van het batterijcompartiment in de ontgrendelingsstand totdat dit vastklikt.
3. Verwijder de batterij uit het compartiment.

De batterij terugplaatsen:

Schuif de batterij in het batterijcompartiment totdat deze vastklikt.

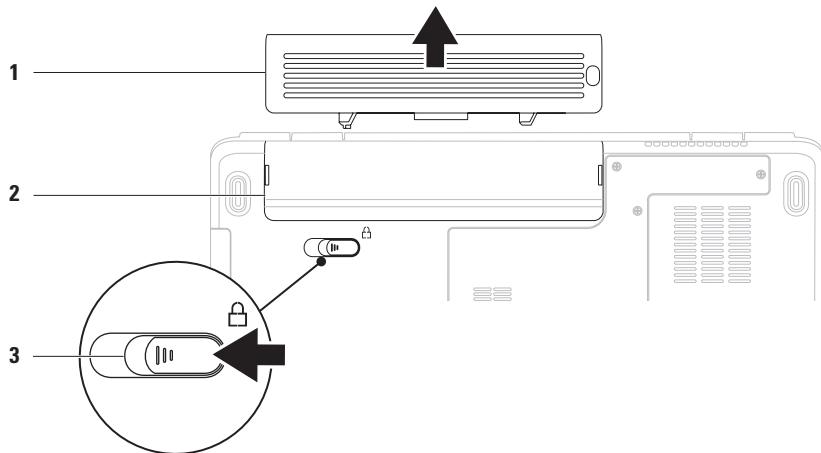

1 batterij

2 batterijcompartiment

3 ontgrendelingschuifje batterijcompartiment

Software

 **OPMERKING:** raadpleeg de *Dell technologiegids* op uw vaste schijf of de Dell Support-website op support.dell.com/manuals voor meer informatie over de functies die in deze sectie worden beschreven.

Productiviteit en communicatie

U kunt uw computer gebruiken om presentaties, brochures, wenskaarten, folders en spreadsheets te maken. Ook kunt u digitale foto's en afbeeldingen bewerken en weergeven. Kijk op uw pakbon welke software op uw computer is geïnstalleerd.

Nadat u verbinding met internet hebt gemaakt, kunt u websites bekijken, een e-mailaccount instellen en bestanden uploaden en downloaden.

Entertainment en multimedia

U kunt uw computer gebruiken om video's te bekijken, spelletjes te spelen en naar muziek- en internetradiostations te luisteren.

U kunt afbeeldingen en videobestanden downloaden of kopiëren van draagbare apparaten, zoals digitale camera's en mobiele telefoons. Met optionele softwaretoepassingen kunt u muziek- en videobestanden ordenen en maken, op draagbare apparaten zoals mp3-spelers en handheld-entertainmentapparaten opslaan of op aangesloten tv's, projectors en thuisbioscoopapparatuur afspelen en weergeven.

Het bureaublad aanpassen

U kunt uw bureaublad aanpassen door de vormgeving, resolutie, achtergrond, screensaver of andere voorzieningen van het bureaublad te wijzigen.

Uw bureaublad aanpassen:

Windows Vista[®]

1. Klik met de rechtermuisknop op een leeg gebied van het bureaublad.
2. Klik op **Aan persoonlijke voorkeur aanpassen** om het venster **Persoonlijke instellingen voor vormgeving en geluiden** te openen voor meer informatie over de opties die u kunt aanpassen.

Windows[®] 7

1. Klik met de rechtermuisknop op een leeg gebied van het bureaublad.
2. Klik op **Aan persoonlijke voorkeur aanpassen** om het venster **De visuele elementen en geluiden op de computer wijzigen** te openen voor meer informatie over de opties die u kunt aanpassen.

Uw energie-instellingen aanpassen

U kunt de energiebeheeropties van uw besturingssysteem gebruiken om de energie-instellingen op uw computer te configureren. Het Microsoft Windows-besturingssysteem dat op uw Dell-computer is geïnstalleerd biedt drie standaardopties:

- **Gebalanceerd/Door Dell aanbevolen** – Biedt volledige prestaties wanneer u deze nodig hebt, en bespaart stroom wanneer de computer niet wordt gebruikt.
- **Energiebesparing** – Spaart stroom door de systeemprestaties te verlagen om de levensduur van de computer te maximaliseren en de hoeveelheid energie die door uw computer tijdens zijn levensduur wordt gebruikt, te verminderen.
- **Hoge prestaties** – Biedt de hoogste systeemprestaties door de processorsnelheid aan te passen aan uw activiteit en de systeemprestaties te optimaliseren.

Gegevens overbrengen naar een nieuwe computer

Gegevens overzetten naar een nieuwe computer:
Windows Vista[®]

 **OPMERKING:** De volgende instructies zijn van toepassing op de standaardweergave van Windows en gelden daarom mogelijk niet als u de klassieke weergave van Windows op uw computer hebt ingesteld.

1. Klik op **Start**  → **Configuratiescher** → **Systeem en onderhoud** → **Introductiecentrum** → **Bestanden en instellingen overzetten**.
Als het venster **Gebruikersaccountbeheer** wordt weergegeven, klikt u op **Doorgaan**.
2. Volg de instructies van de wizard **Windows Easy Transfer** op het scherm.

Windows[®] 7

1. Klik op **Start**  → **Configuratiescher**.
2. Typ **Transfer** in het zoekvak en klik vervolgens op **Bestanden vanaf een andere computer overzetten**.
3. Volg de instructies van de wizard **Windows Easy Transfer** op het scherm.

Een back-up maken van uw gegevens

Het is raadzaam om regelmatig een back-up van de bestanden en mappen op uw computer te maken.

Een back-up maken van bestanden:

Windows Vista[®]

1. Klik op **Start**  → **Configuratiescher** → **Systeem en onderhoud** → **Back-upcentrum** → **Back-up van bestanden maken**.
Als het venster **Gebruikersaccountbeheer** wordt weergegeven, klikt u op **Doorgaan**.

 **OPMERKING:** Bepaalde versies van Windows Vista bieden een optie voor het maken van een back-up van uw computer.

2. Volg de instructies in de wizard **Back-up van bestanden maken**.

Windows[®] 7

1. Klik op **Start**  → **Configuratiescher** → **Systeem en beveiliging** → **Back-up en terugzetten**.
2. Klik op **Back-up instellen...**
3. Volg de instructies in de wizard **Back-up configureren**.

Dell Dock

Het Dell Dock is een groep pictogrammen waarmee u op eenvoudige wijze toegang kunt krijgen tot veelgebruikte toepassingen, bestanden en mappen. U kunt het Dock aan uw persoonlijke voorkeur aanpassen door het volgende te doen:

- Pictogrammen toevoegen of verwijderen
- De kleur en locatie van het Dock wijzigen
- Verwante pictogrammen groeperen in categorieën
- Het gedrag van de pictogrammen wijzigen



Een categorie toevoegen

1. Klik met de rechtermuisknop op het Dock, klik op **Toevoegen** → **Categorie**. Het venster **Categorie toevoegen/bewerken** wordt weergegeven.
2. Geef een titel voor de categorie op in het veld **Titel**.
3. Selecteer een pictogram voor de categorie in het vak **Selecteer een afbeelding**.
4. Klik op **Opslaan**.

Een pictogram toevoegen

Sleep het pictogram naar het Dock of naar een categorie.

Een categorie of pictogram verwijderen

1. Klik met de rechtermuisknop op de categorie of op het pictogram in het Dock en klik op **Snelkoppeling verwijderen** of **Categorie verwijderen**.
2. Volg de aanwijzingen op het scherm.

Het Dock aan uw persoonlijke voorkeur aanpassen

1. Klik met de rechtermuisknop op het Dock en klik op **Geavanceerde instelling...**
2. Kies de gewenste optie om het Dock aan uw persoonlijke voorkeur aan te passen.

Problemen oplossen

Deze sectie biedt informatie over het oplossen van problemen met betrekking tot uw computer. Zie 'Ondersteuningshulpmiddelen gebruiken' op pagina 47 of 'Contact opnemen met Dell' op pagina 69 als u het probleem niet kunt oplossen met de volgende richtlijnen.

Piepcodes

Uw computer kan tijdens het opstarten een reeks pieptonen laten horen als er fouten of problemen zijn. Deze reeks pieptonen, ook wel een piepcode genaamd, identificeert een probleem. Noteer de piepcode en neem contact op met Dell (zie 'Contact opnemen met Dell' op pagina 69).



WAARSCHUWING: Alleen opgeleid onderhoudspersoneel mag de computerkap verwijderen. Zie de onderhoudshandleiding op de support.dell.com/manuals voor geavanceerde onderhoudsinstructies.



OPMERKING: Zie voor meer informatie over de vervanging van onderdelen de *Onderhoudshandleiding* op support.dell.com/manuals.

Piepcode	Mogelijk probleem
Eén	Mogelijke moederbordfout - Fout in BIOS ROM-checksum
Twee	Geen RAM gedetecteerd OPMERKING: Als u de geheugenmodule hebt geïnstalleerd of vervangen, moet u controleren of de geheugenmodule correct is geplaatst.
Drie	Mogelijke moederbordfout - Chipsetfout
Vier	RAM-lees-/schrijffout
Vijf	Fout met realtimeklok.
Zes	Fout met videokaart of chipset
Zeven	Processorfout
Acht	Beeldschermfout

Netwerkproblemen

Draadloze verbindingen

Als de draadloze netwerkverbinding is verbroken –

De draadloze router is offline of draadloos is uitgeschakeld op de computer.

- Controleer of uw draadloze router is ingeschakeld en verbonden met uw gegevensbron (kabelmodem of netwerkhub).
- Mogelijk wordt uw draadloze verbinding door interferentie geblokkeerd of verbroken. Probeer de computer dichterbij uw draadloze router te plaatsen.
- Breng uw verbinding met de draadloze router opnieuw tot stand (zie 'Een draadloze verbinding instellen' op pagina 13).

Vaste verbindingen

Als de netwerkverbinding is verbroken –

De netwerkkabel is niet aangesloten, of is beschadigd. Controleer of de kabel is aangesloten en of deze niet is beschadigd.

Voedingsproblemen

Als het aan-uitlampje niet brandt –

De computer is uitgeschakeld, krijgt geen stroom of is in de slaapstand.

- Druk op de aan-uitknop. De normale werking van de computer wordt hervat als deze uit of in de slaapstand staat.
- Steek het netsnoer opnieuw in de voedingsaansluiting van de computer en het stopcontact.
- Als de netadapter is aangesloten op een stekkerdoos, gaat u na of de stekkerdoos is aangesloten op een stopcontact en of de stekkerdoos is ingeschakeld. Omzeil ook tijdelijk voedingsbeschermingsapparaten, stekkerdozen en verlengkabels om te controleren of de computer goed wordt ingeschakeld.

Problemen oplossen

- Controleer de stroomvoorziening van het stopcontact door een ander apparaat, zoals een lamp, op het stopcontact aan te sluiten.
- Controleer de aansluitingen van de netadapterkabel. Als de netadapter een lampje heeft, controleert u of het lampje van de netadapter brandt.

Als het aan-uitlampje wit brandt en de computer niet reageert – De computer is uitgeschakeld of in de slaapstand, of het beeldscherm reageert mogelijk niet.

- Druk op de aan-uitknop. De normale werking van de computer wordt hervat als deze uit of in de slaapstand staat.
- Als het beeldscherm niet reageert, drukt u op de aan-uitknop tot de computer wordt uitgeschakeld en schakelt u deze vervolgens weer in.
- Als het probleem zo niet wordt opgelost, neemt u contact op met Dell (zie 'Contact opnemen met Dell' op pagina 69).

Als het aan-uitlampje wit knippert en de computer niet reageert – De computer staat in de slaapstand of het beeldscherm reageert mogelijk niet.

- Druk op een toets op het toetsenbord, verplaats de aangesloten muis of een vinger op het touchpad, of druk op de aan-uitknop om de normale werking te hervatten.
- Als het beeldscherm niet reageert, drukt u op de aan-uitknop tot de computer wordt uitgeschakeld en schakelt u deze vervolgens weer in.
- Als het probleem zo niet wordt opgelost, neemt u contact op met Dell (zie 'Contact opnemen met Dell' op pagina 69).

Als het aan-uitlampje oranje brandt en de computer niet reageert – De computer staat in de stand-bystand met een bijna lege batterij of het beeldscherm reageert mogelijk niet.

- Sluit de netadapter aan om de computer van stroom te voorzien en de batterij op te laden.

- Verplaats de aangesloten muis of een vinger op het touchpad om de normale werking te hervatten.
- Als het beeldscherm niet reageert, drukt u op de aan-uitknop tot de computer wordt uitgeschakeld en schakelt u deze vervolgens weer in.
- Als het probleem zo niet wordt opgelost, neemt u contact op met Dell (zie 'Contact opnemen met Dell' op pagina 69).

Als er interferentie optreedt die de ontvangst op uw computer belemmert – Een ongewenst signaal veroorzaakt interferentie door andere signalen te onderbreken of blokkeren.

Interferentie kan worden veroorzaakt door:

- Verlengsnoeren voor stroom, toetsenbord en muis.
- Te veel apparaten aangesloten op een stekkerdoos.
- Meerdere stekkerdozen aangesloten op hetzelfde stopcontact.

Geheugenproblemen

Als er een bericht wordt weergegeven met de melding dat er onvoldoende geheugen is –

- Sla geopende bestanden op en sluit deze bestanden en geopende programma's die u niet gebruikt af om te controleren of het probleem daardoor wordt opgelost.
- Raadpleeg de documentatie bij de software voor de minimale geheugenvereisten.
- Plaats de geheugenmodule(s) terug in de aansluiting(en) (zie de *Onderhoudshandleiding* op support.dell.com/manuals voor nadere instructies.)
- Als het probleem zo niet wordt opgelost, neemt u contact op met Dell (zie 'Contact opnemen met Dell' op pagina 69).

Als er andere problemen met het geheugen zijn –

- Voer Dell Diagnostics (Dell-diagnostiek) uit (zie 'Dell Diagnostics (Dell-diagnostiek)' op pagina 49).
- Als het probleem zo niet wordt opgelost, neemt u contact op met Dell (zie 'Contact opnemen met Dell' op pagina 69).

Vastlopen en softwareproblemen

Als de computer niet opstart – Controleer of het netsnoer goed op de computer en het stopcontact is aangesloten.

Als een programma niet meer reageert –

Beëindig het programma:

1. Druk gelijktijdig op <Ctrl><Shift><Esc>.
2. Klik op **Toepassingen**.
3. Selecteer het programma dat niet meer reageert.
4. Klik op **Taak beëindigen**.

Als een programma blijft vastlopen – Raadpleeg de softwaredocumentatie. Indien nodig maakt u de installatie van het programma ongedaan en installeert u het opnieuw.

 **OPMERKING:** Bij software worden normaliter installatie-instructies geleverd in de vorm van een installatiehandleiding of op een cd.

Als de computer niet meer reageert of als er een blauw scherm wordt weergegeven –

 **WAARSCHUWING:** U loopt het risico gegevens te verliezen als u het besturingssysteem niet afsluit.

Als de computer niet reageert wanneer u op een toets op het toetsenbord drukt of wanneer u de muis verplaatst, houdt u de aan-uitknop minstens 8-10 seconden ingedrukt totdat de computer wordt uitgeschakeld. Start de computer vervolgens opnieuw op.

Als een programma is ontwikkeld voor een eerdere versie van het Microsoft® Windows-besturingssysteem –

Voer de **wizard Programmacompatibiliteit** uit. Met de **wizard Programmacompatibiliteit** wordt een programma zodanig geconfigureerd dat dit wordt uitgevoerd in een omgeving die vergelijkbaar is met een eerdere versie van het Windows-besturingssysteem.

Windows Vista®

1. Klik op **Start**  → **Configuratieschermbord** → **Programma's** → **Een ouder programma met deze versie van Windows gebruiken**.
2. Klik in het welkomstschermbord op **Volgende**.
3. Volg de aanwijzingen op het scherm.

Windows® 7

1. Klik op **Start** .
2. Typ in het zoekvak de tekst **Een ouder programma met deze versie van Windows gebruiken** en druk op <Enter>.
3. Volg de instructies in de wizard **Programmacompatibiliteit**.

Als u andere softwareproblemen hebt –

- Maak direct een back-up van uw bestanden.
- Gebruik een virusscanner om de vaste schijf of cd's te scannen.
- Bewaar en sluit alle geopende bestanden of programma's en sluit de computer af via het menu **Start** .
- Raadpleeg de softwaredocumentatie of neem contact op met de softwareleverancier voor informatie over het oplossen van problemen:
 - Controleer of het programma compatibel is met het besturingssysteem dat op de computer is geïnstalleerd.
 - Controleer of de computer aan de minimale hardwarevereisten voor de software voldoet. Raadpleeg de softwaredocumentatie voor informatie.
 - Controleer of het programma op juiste wijze is geïnstalleerd en geconfigureerd.
 - Controleer of de stuurprogramma's voor het apparaat niet met het programma conflicteren.
 - Indien nodig maakt u de installatie van het programma ongedaan en installeert u het opnieuw.

Ondersteuningshulpmiddelen gebruiken

Dell Support Center

Het **Dell Support Center** helpt u de service, ondersteuning en systeemspecifieke informatie te vinden die u nodig hebt.

Voer de toepassing uit door op het pictogram



op de taakbalk te klikken.

Op de startpagina van het **Dell Support Center** vindt u het modelnummer van uw systeem, het nummer van het serviceplaatje, de code voor express-service en contactgegevens voor service.

De startpagina biedt tevens koppelingen naar de volgende onderdelen:



Zelfhulp (probleemoplossing, beveiliging, systeemprestaties, netwerk/internet, back-up/herstel en Windows-besturingssysteem)



Waarschuwingen

(waarschuwingen van technische ondersteuning die relevant zijn voor uw computer)



Ondersteuning door Dell

(Technische ondersteuning met DellConnect™, Klantenservice, Training en zelfstudie, Help-informatie met Dell on Call™ en Online scan met PC CheckUp)



Over uw computer

(Systeemdokumentatie, Garantie-informatie, Systeeminformatie, Upgrades en accessoires)

Klik op de tab **Services** op support.dell.com voor meer informatie over **Dell Support Center** en de beschikbare ondersteuningshulpmiddelen.

Systeemberichten

Als er een probleem of fout op uw computer optreedt, wordt een systeembericht weergegeven waarmee u de oorzaak kunt vaststellen en de benodigde handeling om het probleem op te lossen.

 **OPMERKING:** Als het door u ontvangen bericht niet in de volgende voorbeelden wordt vermeld, raadpleegt u de documentatie bij het besturingssysteem of het programma dat werd uitgevoerd toen het bericht verscheen. U kunt ook de *Dell technologiegids* op uw vaste schijf of op support.dell.com/manuals raadplegen of contact opnemen met Dell (zie 'Contact opnemen met Dell' op pagina 69 voor assistentie).

No boot device available (Geen opstartbron beschikbaar) – De vaste schijf bevat geen opstartpartitie, de kabel van de vaste schijf is los of er is geen opstartbron.

- Als de vaste schijf als opstartapparaat is ingesteld, moet u controleren of alle kabels op de juiste wijze zijn aangesloten en of het station op de juiste wijze is geïnstalleerd en als opstartapparaat is gepartitioneerd.
- Activeer de systeemsetup en ga na of de informatie over de opstartvolgorde juist is (zie de *Dell technologiegids* op uw vaste schijf of op support.dell.com/manuals).

No timer tick interrupt (Geen timertikonderbreking) – Mogelijk is een chip op het moederbord defect of vertoont het moederbord zelf een storing (zie 'Contact opnemen met Dell' op pagina 69 voor assistentie).

Probleemoplosser voor hardware

Als een apparaat niet wordt ontdekt tijdens het installeren van het besturingssysteem of wel wordt ontdekt maar verkeerd is geconfigureerd, kunt u de **probleemoplosser voor hardware** gebruiken om de incompatibiliteit op te lossen.

U start de Probleemoplosser voor hardware als volgt:

1. Klik op **Start**  → **Help en ondersteuning**.
2. Typ `probleemoplosser voor hardware` in het zoekveld en druk op <Enter> om de zoekactie te starten.
3. Selecteer in de zoekresultaten de optie die het probleem het beste omschrijft en volg de overige stappen om het probleem op te lossen.

Dell Diagnostics (Dell-diagnostiek)

Als zich een probleem met uw computer voordoet, voert u eerst de controles uit die in 'Vastlopen en softwareproblemen' op pagina 44 worden beschreven en voert u Dell Diagnostics (Dell-diagnostiek) uit voordat u contact met Dell opneemt voor technische ondersteuning.

 **OPMERKING:** Dell Diagnostics (Dell-diagnostiek) werkt alleen op Dell-computers.

 **OPMERKING:** de cd/dvd *Drivers and Utilities* is optioneel en is mogelijk niet met uw computer meegeleverd.

Zorg ervoor dat het apparaat dat u wilt testen in het System Setup-programma wordt weergegeven en actief is. Druk op <F2> tijdens de POST (Power On Self Test) om het BIOS Setup-programma te openen.

Start Dell Diagnostics (Dell-diagnostiek) vanaf de vaste schijf of vanaf de cd/dvd *Drivers and Utilities*.

Dell Diagnostics (Dell-diagnostiek) starten vanaf de vaste schijf

Het hulpprogramma Dell Diagnostics (Dell-diagnostiek) bevindt zich op een verborgen partitie op de vaste schijf.

 **OPMERKING:** Als uw computer geen beeld geeft, neemt u contact op met Dell (zie 'Contact opnemen met Dell' op pagina 69).

1. Controleer of de computer is aangesloten op een stopcontact dat naar behoren werkt.
2. Zet de computer aan of start deze opnieuw op.
3. Druk op <F12> zodra het DELL™-logo wordt weergegeven. Selecteer **Diagnostics** (Diagnostiek) in het opstartmenu en druk op <Enter>.

Hiermee wordt mogelijk de Pre-Boot System Assessment (PSA: Systeemanalyse) gestart op uw computer.

 **OPMERKING:** als u te lang wacht en het logo van het besturingssysteem verschijnt, wacht u totdat het bureaublad van Microsoft® Windows® wordt weergegeven.

Vervolgens sluit u de computer af en probeert u het opnieuw.

 **OPMERKING:** als een bericht wordt weergegeven dat er geen partitie met een diagnostisch hulpprogramma is gevonden, voert u Dell Diagnostics (Dell-diagnostiek) uit vanaf de cd/dvd *Drivers and Utilities*.

Als de PSA wordt gestart:

- a. De PSA begint met het uitvoeren van de tests.
- b. Als de PSA met succes wordt voltooid, wordt de volgende melding weergegeven:

```
"No problems have been found with this system so far. Do you want to run the remaining memory tests? This will take about 30 minutes or more. Do you want to continue? (Recommended)."
```

(Er zijn tot dusverre geen problemen gevonden met dit systeem. Wilt u de resterende geheugentests uitvoeren? Dit neemt 30 minuten of meer in beslag. Wilt u doorgaan? (Aanbevolen).)

Als u geheugenproblemen hebt, drukt u op <y>, anders drukt u op <n>.

Het volgende bericht wordt weergegeven: "Booting Dell Diagnostic Utility Partition. Press any key to continue." (Opstarten vanaf partitie met Dell Diagnostics (Dell-diagnostiek). Druk op een willekeurige toets om door te gaan).

- c. Druk op een willekeurige toets om naar het venster **Een optie kiezen** te gaan.

Als de PSA niet wordt gestart:

Druk op een willekeurige toets om Dell Diagnostics (Dell-diagnostiek) te starten vanaf de partitie met diagnostische hulpprogramma's op de vaste schijf en ga naar het venster **Choose An Option** (Een optie kiezen).

1. Selecteer de test die u wilt uitvoeren.
2. Als tijdens een test een probleem optreedt, wordt op het scherm een foutcode en een beschrijving van het probleem weergegeven. Noteer de foutcode en probleembeschrijving en neem contact op met Dell (zie 'Contact opnemen met Dell' op pagina 69).

 **OPMERKING:** Het serviceplaatje voor de computer bevindt zich boven aan elk testvenster. Het serviceplaatje helpt u bij het identificeren van uw computer als u contact opneemt met Dell.

3. Nadat de tests zijn voltooid, sluit u het testscherm om terug te keren naar het venster **Choose An Option** (Een optie kiezen).
4. Klik op **Exit** (Afsluiten) om Dell Diagnostics (Dell-diagnostiek) af te sluiten en de computer opnieuw op te starten.

Dell Diagnostics (Dell-diagnostiek) starten vanaf de cd/dvd Drivers and Utilities

1. Plaats de cd/dvd *Drivers and Utilities* in het station.
2. Zet de computer uit en start deze opnieuw. Wanneer het DELL-logo verschijnt, drukt u direct op <F12>.

 **OPMERKING:** als u te lang wacht en het logo van het besturingssysteem verschijnt, wacht u totdat het bureaublad van Microsoft® Windows® wordt weergegeven. Vervolgens sluit u de computer af en probeert u het opnieuw.

Ondersteuningshulpmiddelen gebruiken

 **OPMERKING:** met de volgende stappen wordt de opstartvolgorde voor slechts één keer gewijzigd. De volgende keer dat u weer opstart, zal de computer dit doen middels de apparaten die in het systeemsetupprogramma zijn opgegeven.

3. Wanneer de lijst met opstartbronnen verschijnt, selecteert u **cd/dvd/cd-rw** en drukt u op <Enter>.
4. Selecteer in het menu dat wordt weergegeven de optie **Boot from CD-ROM** (Opstarten vanaf cd) en druk op <Enter>.
5. Typ 1 om het cd-menu te starten, en druk op <Enter> om verder te gaan.
6. Selecteer **Run the Dell 32-bit Diagnostics** (32-bits Dell-diagnostiek uitvoeren) in de genummerde lijst. Als er meerdere versies worden aangegeven, selecteert u de versie die op uw computer van toepassing is.
7. Selecteer de test die u wilt uitvoeren.

8. Als tijdens een test een probleem optreedt, worden op het scherm een foutcode en een beschrijving van het probleem weergegeven. Noteer de foutcode en probleembeschrijving en neem contact op met Dell (zie 'Contact opnemen met Dell' op pagina 69).

 **OPMERKING:** Het serviceplaatje voor de computer bevindt zich boven aan elk testvenster. Het serviceplaatje helpt u bij het identificeren van uw computer als u contact opneemt met Dell.

9. Nadat de tests zijn voltooid, sluit u het testscherm om terug te keren naar het venster **Choose An Option** (Een optie kiezen).
10. Klik op **Exit** (Afsluiten) om Dell Diagnostics (Dell-diagnostiek) af te sluiten en de computer opnieuw op te starten.
11. Verwijder de cd/dvd *Drivers and Utilities*.

Het besturingssysteem herstellen

U kunt het besturingssysteem van uw computer op de volgende manieren herstellen:

- **Systeemherstel** zet uw computer terug naar een eerdere staat, zonder dat de gegevensbestanden worden gewijzigd of verwijderd. Gebruik Systeemherstel als eerste oplossing voor het herstellen van het besturingssysteem met behoud van de gegevensbestanden.
- **Met Dell DataSafe Local Backup** kunt u de oorspronkelijke status van uw vaste schijf herstellen zonder gegevensbestanden te wissen. Dit is de status op het moment dat u de computer kocht. Gebruik deze optie als u het probleem niet met Systeemherstel kunt oplossen.
- **Met Dell Factory Image Restore** brengt u de vaste schijf terug in de staat waarin deze verkeerde toen u de computer kocht. Met deze procedure worden alle gegevens op de vaste schijf permanent verwijderd evenals alle programma's die u hebt geïnstalleerd nadat u de computer hebt ontvangen. Gebruik Dell Factory Image Restore alleen als Systeemherstel het probleem met het besturingssysteem niet heeft opgelost.
- **Als u een cd/dvd met het besturingssysteem** bij de computer hebt ontvangen, kunt u deze gebruiken om het besturingssysteem te herstellen. Als u de cd/dvd met het besturingssysteem gebruikt, worden ook alle gegevens op de vaste schijf gewist. Gebruik de cd/dvd met het besturingssysteem alleen als u het probleem niet kunt oplossen met Systeemherstel.

Systeemherstel

De besturingssystemen van Windows bieden de optie Systeemherstel, waarmee u uw computer naar een eerdere staat kunt terugzetten (zonder dat dit van invloed is op uw gegevensbestanden) als de computer niet meer goed functioneert na wijzigingen aan de hardware, software of andere systeeminstellingen. Alle wijzigingen die Systeemherstel op uw computer aanbrengt, kunnen volledig ongedaan worden gemaakt.

 **VOORZICHTIG: Maak regelmatig backups van uw gegevensbestanden. Uw gegevensbestanden worden door Systeemherstel niet gecontroleerd of hersteld.**

 **OPMERKING:** De procedures in dit document zijn geschreven voor de standaardweergave van Windows, dus mogelijk zijn ze niet van toepassing als u de klassieke weergave van Windows op uw Dell™-computer hebt ingesteld.

Systeemherstel starten

1. Klik op **Start** .
2. Typ in het venster **Zoekopdracht starten** `Systeemherstel` en druk op <Enter>.

 **OPMERKING:** Het venster **Gebruikersaccountbeheer** wordt mogelijk weergegeven. Als u een beheerder op de computer bent, klikt u op **Doorgaan**; anders neemt u contact op met de beheerder om met de gewenste actie door te gaan.

3. Klik op **Volgende** en volg de instructies op het scherm.

Mocht het probleem niet te verhelpen zijn met Systeemherstel, dan kan het nodig zijn het laatste systeemherstel ongedaan te maken.

Het laatste systeemherstel ongedaan maken

 **OPMERKING:** Voordat u het laatste systeemherstel ongedaan maakt, dient u alle geopende bestanden en programma's af te sluiten. Wijzig, open en verwijder geen bestanden of programma's tot het systeemherstel is voltooid.

1. Klik op **Start** .
2. Typ in het venster **Zoekopdracht starten** `Systeemherstel` en druk op <Enter>.
3. Klik op **Systeemherstel ongedaan maken** en klik op **Volgende**.

Dell DataSafe Local Backup

 **OPMERKING:** Dell DataSafe Local Backup is mogelijk niet in alle regio's beschikbaar.

Dell DataSafe Local Backup is een toepassing voor back-up en herstel waarmee uw computer wordt hersteld als u gegevens kwijtraakt ten gevolge van een virusaanval, als u per ongeluk belangrijke bestanden of mappen verwijdert of als de vaste schijf vastloopt.

Met deze toepassing kunt u het volgende doen:

- Bestanden en mappen herstellen
- De oorspronkelijke status van uw vaste schijf herstellen zonder de bestaande persoonlijke bestanden en gegevens te wissen. Dit is de status op het moment dat u de computer kocht

Het besturingssysteem herstellen

Back-ups plannen:

1. Dubbelklik op het pictogram voor Dell DataSafe Local  op de taakbalk.
2. Kies **Full System Backup** (Volledige systeembak-up) om een automatische back-up van alle gegevens op de computer in te stellen en te plannen.

Gegevens herstellen:

1. Zet de computer uit.
 2. Verwijder alle recent toegevoegde interne hardware en koppel apparaten zoals USB-station, printer, enzovoort los.
-  **OPMERKING:** Koppel het beeldscherm, het toetsenbord, de muis en het netsnoer niet los.
3. Zet de computer aan.
 4. Druk wanneer het Dell-logo verschijnt herhaaldelijk op <F8> om het venster **Geavanceerde opstartopties** te openen.

 **OPMERKING:** als u te lang wacht en het logo van het besturingssysteem verschijnt, wacht u totdat het bureaublad van Microsoft® Windows® wordt weergegeven. Vervolgens sluit u de computer af en probeert u het opnieuw.

5. Selecteer **De computer herstellen**.

6. Selecteer **Dell Factory Image Recovery and DataSafe Options** en volg de instructies op het scherm.

 **OPMERKING:** Het herstelproces kan een uur of meer in beslag nemen, afhankelijk van de hoeveelheid gegevens die moet worden hersteld.

 **OPMERKING:** Raadpleeg voor meer informatie het Knowledge Base-artikel 353560 op support.dell.com.

Dell Factory Image Restore

 **VOORZICHTIG:** Met Dell Factory Image Restore worden alle gegevens op de vaste schijf permanent verwijderd. Ook worden alle toepassingen of stuurprogramma's verwijderd die u hebt geïnstalleerd nadat u de computer hebt ontvangen. Maak indien mogelijk een reservekopie van de gegevens voordat u deze optie gebruikt. Gebruik Dell Factory Image Restore alleen als **Systeemherstel** het probleem met het besturingssysteem niet heeft opgelost.

 **OPMERKING:** Dell Factory Image Restore is in sommige landen of op sommige computers mogelijk niet beschikbaar.

Gebruik Dell Factory Image Restore alleen als laatste redmiddel om uw besturingssysteem te herstellen. Met deze optie brengt u de vaste schijf terug in de staat waarin deze verkeerde toen u de computer kocht. Alle programma's en bestanden die u hebt toegevoegd nadat u de computer hebt gekocht (inclusief

gegevensbestanden) worden permanent van de vaste schijf verwijderd. Gegevensbestanden zijn onder andere documenten, spreadsheets, e-mailberichten, digitale foto's en muziekbestanden. Maak indien mogelijk een reservekopie van alle gegevens voordat u Dell Factory Image Restore gebruikt.

1. Zet de computer aan. Druk wanneer het Dell-logo verschijnt herhaaldelijk op <F8> om het venster **Geavanceerde opstartopties** te openen.

 **OPMERKING:** Als u te lang wacht en het logo van het besturingssysteem verschijnt, wacht u totdat het bureaublad van Microsoft® Windows® wordt weergegeven. Vervolgens sluit u de computer af en probeert u het opnieuw.

2. Selecteer **De computer herstellen**.
3. Het venster **Systeemherstelopties** wordt weergegeven.

Het besturingssysteem herstellen

4. Selecteer een toetsenbordindeling en klik op **Volgende**.
5. U moet zich aanmelden als lokale gebruiker voor toegang tot de herstelopties. Voor toegang tot de opdrachtregel typt u `administrator` in het veld **Gebruikersnaam** en klikt u op **OK**.
6. Klik op **Dell Factory Image Restore**. Het welkomstscherf van **Dell Factory Image Restore** wordt weergegeven.

 **OPMERKING:** afhankelijk van uw configuratie moet u mogelijk eerst **Dell Factory Tools** en vervolgens **Dell Factory Image Restore** selecteren.

7. Klik op **Volgende**. Het scherm **Confirm Data Deletion** (Verwijderen van gegevens bevestigen) wordt weergegeven.

 **OPMERKING:** Als u niet wilt verdergaan met Factory Image Restore, klikt u op **Cancel** (Annuleren).

8. Schakel het selectievakje in om te bevestigen dat u wilt doorgaan met het herformatteren van de vaste schijf en het herstel van de fabrieksinstellingen van de systeemsoftware. Klik vervolgens op **Next** (Volgende).

Het herstelproces begint en kan circa vijf minuten of meer in beslag nemen. Er wordt een bericht weergegeven wanneer het besturingssysteem en de fabriekstoepassingen naar fabriekswaarden zijn hersteld.

9. Klik op **Finish** (Voltooien) om de computer opnieuw op te starten.

Het besturingssysteem opnieuw installeren

Voordat u begint

Als u overweegt om het Windows-besturingssysteem opnieuw te installeren om een probleem met een zojuist geïnstalleerd stuurprogramma op te lossen, is het raadzaam eerst de functie Vorig stuurprogramma van Windows te proberen.

Terugkeren naar een vorige versie van een apparaatstuurprogramma:

1. Klik op **Start** .
2. Klik met de rechtermuisknop op **Computer**.
3. Klik op **Eigenschappen** → **Apparaatbeheer**.
4. Klik met de rechtermuisknop op het apparaat waarvoor een nieuw stuurprogramma werd geïnstalleerd en klik op **Eigenschappen**.
5. Klik op het **tabblad** Stuurprogramma's → **Vorig stuurprogramma**.

Als u het probleem niet met Vorig stuurprogramma kunt verhelpen, brengt u het besturingssysteem via Systeemherstel terug in de staat waarin het verkeerde voordat u het nieuwe stuurprogramma installeerde.

 **VOORZICHTIG: Voordat u de installatie uitvoert, dient u een reservekopie van alle gegevensbestanden op uw primaire vaste schijf te maken. Bij conventionele vasteschijfconfiguraties is de primaire vaste schijf het eerste station dat door de computer wordt gedetecteerd.**

Het besturingssysteem herstellen

Als u Windows opnieuw wilt installeren, hebt u het volgende nodig:

- De cd/dvd Dell *Operating System*
- De cd/dvd Dell *Drivers and Utilities*

 **OPMERKING:** De cd/dvd *Drivers and Utilities* bevat de stuurprogramma's die tijdens de productie van de computer zijn geïnstalleerd. Gebruik de cd/dvd Dell *Drivers and Utilities* om alle benodigde stuurprogramma's te laden. Mogelijk zijn de cd/dvd Dell *Drivers and Utilities* en de cd/dvd *Operating System* niet met de computer meegeleverd. Dit is afhankelijk van de regio waar u de computer hebt aangeschaft en of u de cd/dvd's hebt aangevraagd.

Microsoft Windows opnieuw installeren

Het kan 1 tot 2 uren duren voordat het installatieproces is voltooid. Nadat u het besturingssysteem opnieuw hebt geïnstalleerd, moet u ook de stuurprogramma's, de antivirussoftware en andere software opnieuw installeren.

1. Sla geopende bestanden op en sluit deze en eventueel geopende programma's af.
2. Plaats de cd/dvd *Operating System* in het station.
3. Klik op **Afsluiten** wanneer het bericht **Windows installeren** verschijnt.
4. Start de computer opnieuw op.

5. Wanneer het DELL-logo verschijnt, drukt u direct op <F12>.

 **OPMERKING:** als u te lang wacht en het logo van het besturingssysteem verschijnt, wacht u totdat het bureaublad van Microsoft® Windows® wordt weergegeven. Vervolgens sluit u de computer af en probeert u het opnieuw.

 **OPMERKING:** met de volgende stappen wordt de opstartvolgorde voor slechts één keer gewijzigd. De volgende keer dat u weer opstart, zal de computer dit doen middels de apparaten die in het systeemsetupprogramma zijn opgegeven.

6. Wanneer de lijst met opstartbronnen wordt weergegeven, selecteert u het **cd/dvd/cd-rw-station** en drukt u op <Enter>.

7. Druk op een willekeurige toets om **op te starten vanaf de cd-rom**.
Volg de instructies op het scherm om de installatie te voltooien.

Hulp verkrijgen

Als u een probleem met de computer ondervindt, kunt u de volgende stappen uitvoeren om het probleem vast te stellen en op te lossen:

1. Zie 'Problemen oplossen' op pagina 40 voor informatie en procedures met betrekking tot uw computerprobleem.
2. Zie de *Dell technologiegids* op uw vaste schijf of op **support.dell.com/manuals** voor meer informatie over probleemoplossing.
3. Zie 'Dell Diagnostics (Dell-diagnostiek)' op pagina 49 voor procedures voor het uitvoeren van Dell Diagnostics (Dell-diagnostiek).
4. Vul de diagnostische checklist in op pagina 68.
5. Gebruik het uitgebreide scala aan online services van Dell (**support.dell.com**) voor hulp tijdens de installatie en bij het oplossen van problemen. Zie 'Online services' op pagina 64 voor een uitgebreidere lijst met online services van Dell Support.
6. Als het probleem niet met behulp van de voorgaande stappen kan worden opgelost, gaat u naar 'Voordat u belt' op pagina 67.



OPMERKING: bel Dell Support vanaf een telefoon in de buurt van de computer, zodat de ondersteuningsmedewerkers u kunnen assisteren tijdens de benodigde procedures.



OPMERKING: de code voor express-service is mogelijk niet in alle landen beschikbaar.

Wanneer het automatische telefoonsysteem van Dell u daarom vraagt, voert u de code voor express-service in om het gesprek rechtstreeks naar de juiste ondersteuningsmedewerker te leiden. Als u niet over een code voor express-service beschikt, opent u de map **Dell Accessories** (Dell-accessoires), dubbelklikt u op het pictogram **Express Service Code** (Code voor express-service) en volgt u de instructies op het scherm.

 **OPMERKING:** Sommige services zijn mogelijk niet beschikbaar buiten de Verenigde Staten. Bel uw plaatselijke vertegenwoordiger van Dell voor informatie over beschikbaarheid van deze services.

Technische ondersteuning en klantenservice

De technische ondersteuning van Dell staat klaar voor al uw vragen met betrekking tot hardware van Dell. Onze ondersteuningsmedewerkers maken gebruik van diagnostische functionaliteit op de computer voor snelle, nauwkeurige antwoorden.

Zie 'Voordat u belt' op pagina 67 als u contact wilt opnemen met de ondersteuningsafdeling van Dell en raadpleeg vervolgens de contactgegevens voor uw regio, of ga naar **support.dell.com**.

DellConnect

DellConnect™ is een eenvoudig hulpmiddel waarmee de ondersteuningsmedewerkers van Dell met een breedbandverbinding online toegang krijgen tot uw computer, zodat zij het probleem onder uw toezicht kunnen diagnosticeren en herstellen. Ga voor meer informatie naar **www.dell.com/dellconnect**.

Online services

Meer informatie over de producten en services van Dell is beschikbaar op de volgende websites:

- **www.dell.com**
- **www.dell.com/ap** (alleen landen in Azië/aan de Grote Oceaan)
- **www.dell.com/jp** (alleen Japan)
- **www.euro.dell.com** (alleen Europa)
- **www.dell.com/la** (landen in Latijns-Amerika en het Caribisch gebied)
- **www.dell.ca** (alleen Canada)

Via de volgende websites en e-mailadressen kunt u contact opnemen met Dell Support:

Dell Support-websites

- **support.dell.com**
- **support.jp.dell.com** (alleen Japan)
- **support.euro.dell.com** (alleen Europa)

E-mailadressen voor Dell Support

- **mobile_support@us.dell.com**
- **support@us.dell.com**
- **la-techsupport@dell.com** (alleen landen in Latijns-Amerika en het Caribisch gebied)
- **apsupport@dell.com** (alleen landen in Azië/aan de Grote Oceaan)

E-mailadressen Dell Marketing en Sales

- **apmarketing@dell.com** (alleen landen in Azië/aan de Grote Oceaan)
- **sales_canada@dell.com** (alleen Canada)

Anoniem file transfer protocol (FTP)

- **ftp.dell.com**

Log in als de gebruiker `anonymous` en gebruik uw e-mailadres als wachtwoord.

Geautomatiseerde bestelstatusservice

U kunt de status van de door u bestelde Dell-producten raadplegen via **support.dell.com** of bellen met de geautomatiseerde bestelstatusservice. Een opgenomen boodschap zal u vragen om de informatie in te voeren die nodig is om uw bestelling en de status daarvan te vinden. Zie 'Contact opnemen met Dell' op pagina 69 voor het telefoonnummer voor uw regio.

Als u een probleem met uw bestelling hebt, zoals ontbrekende onderdelen, verkeerde onderdelen of onjuiste facturering, neemt u contact op met Dell. Houd uw factuur of pakbon bij de hand wanneer u belt. Zie 'Contact opnemen met Dell' op pagina 69 voor het telefoonnummer voor uw regio.

Productinformatie

Als u informatie over andere Dell-producten nodig hebt of een bestelling wilt plaatsen, kunt u de website van Dell bezoeken op **www.dell.com**. Zie 'Contact opnemen met Dell' op pagina 69 voor het telefoonnummer voor uw regio of het nummer van een verkoopspecialist.

Items retourneren voor reparatie of restitutie onder de garantie

Bereid alle items die worden teruggezonden (voor reparatie dan wel restitutie) als volgt voor:

 **OPMERKING:** Maak, voordat u het product terugstuurt naar Dell, een back-up van alle gegevens op de vaste schijf of schijven en op enig ander opslagapparaat in het product. Verwijder alle vertrouwelijke, bedrijfs- en persoonlijke gegevens, alsmede alle verwisselbare media, zoals cd's en pc-kaarten.

Hulp verkrijgen

Dell is niet verantwoordelijk voor uw vertrouwelijke, bedrijfs- of persoonlijke gegevens; verloren of beschadigde gegevens of beschadigde of verloren verwisselbare media die mogelijk met uw retourzending worden meegestuurd.

1. Neem telefonisch contact op met Dell voor een RMA-nummer voor toegestane artikelretour. Noteer dit nummer op een duidelijk zichtbare plaats op de doos. Het telefoonnummer voor uw regio kunt u vinden onder 'Contact opnemen met Dell' op pagina 69.
2. Voeg een kopie van de factuur toe en een brief waarin u de reden voor de retournering beschrijft.
3. Voeg een kopie van de diagnostische checklist toe (zie 'Diagnostische checklist' op pagina 68) om aan te geven welke tests u hebt uitgevoerd en welke foutberichten door Dell Diagnostics (Dell-diagnostiek) werden gerapporteerd (zie 'Dell Diagnostics (Dell-diagnostiek)' op pagina 49).

4. Stuur alle accessoires mee die bij de geretourneerde items behoren (zoals stroomkabels, software, handleidingen enzovoort) als restitutie het doel van de retourzending is.

5. Verpak de apparatuur die u terugstuurt in de oorspronkelijke verpakking of een vergelijkbare verpakking.

 **OPMERKING:** De verzendkosten zijn voor rekening van de klant. U bent ook verantwoordelijk voor het verzekeren van de geretourneerde producten en aansprakelijk voor het risico van eventueel verlies tijdens het retourneren van de items naar Dell. Pakketten die onder rembours worden verzonden, worden niet geaccepteerd.

 **OPMERKING:** Als niet aan de bovenstaande voorwaarden wordt voldaan, zullen de geretourneerde producten bij het magazijn van Dell worden geweigerd en aan u worden geretourneerd.

Voordat u belt

OPMERKING: Zorg ervoor dat u uw code voor express-service bij de hand hebt wanneer u telefonisch contact met Dell opneemt. Met behulp van deze code kan het geautomatiseerde telefoonsysteem van Dell Support uw gesprek op efficiëntere wijze naar de juiste persoon doorschakelen. Mogelijk wordt u gevraagd naar uw serviceplaatje.

Het serviceplaatje opzoeken

Het serviceplaatje voor uw computer is te vinden op een label onder aan de computer.

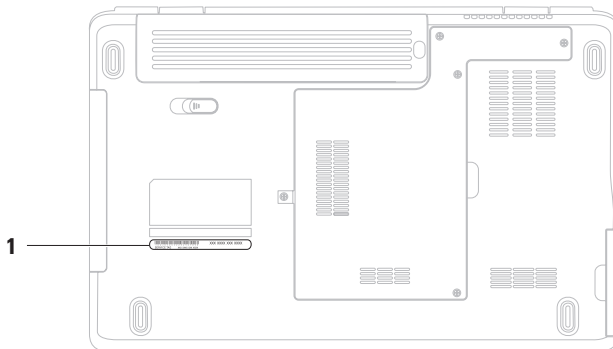

1 Service Tag (Serviceplaatje)

Hulp verkrijgen

Vergeet niet de diagnostische checklist in te vullen. Zet indien mogelijk uw pc aan voordat u contact met Dell opneemt voor ondersteuning en bel vanaf een locatie in de buurt van de computer. Mogelijk wordt u gevraagd om enkele opdrachten in te voeren via het toetsenbord, informatie op te geven tijdens het uitvoeren van procedures of andere stappen op het gebied van probleemoplossing uit te voeren die alleen mogelijk zijn vanaf de pc in kwestie. Zorg ervoor dat u de documentatie van de computer bij de hand hebt.

Diagnostische checklist

- Naam:
- Datum:
- Adres:
- Telefoonnummer:
- Serviceplaatje (de streepjescode aan de achter- of onderzijde van de computer):
- Code voor express-service:
- RMA-nummer voor toegestane artikelretour (indien verstrekt door een ondersteuningsmedewerker van Dell):
- Besturingssysteem en versie:
- Apparaten:
- Uitbreidingskaarten:
- Bent u op een netwerk aangesloten? Ja/Nee
- Netwerk, versie en netwerkadapter:
- Programma's en versies:

Raadpleeg de documentatie die bij uw besturingssysteem werd geleverd om de inhoud van de opstartbestanden van de computer te bepalen. Als de pc op een printer is aangesloten, kunt u de bestanden afdrucken. Als dit niet het geval is, dient u de inhoud van elk bestand te noteren alvorens u telefonisch contact met Dell opneemt.

- Foutbericht, pieptooncode of diagnostische code:
- Beschrijving van probleem en uitgevoerde procedures voor probleemoplossing:

Contact opnemen met Dell

Klanten in de VS kunnen bellen met 800-WWW-DELL (800-999-3355).

 **OPMERKING:** als u niet over een actieve internetverbinding beschikt, kunt u contactgegevens vinden op de factuur, de pakbon of in de productcatalogus van Dell.

Dell biedt verschillende online en telefonische ondersteuningsservices en -mogelijkheden. De beschikbaarheid hiervan verschilt per land en product. Sommige services zijn mogelijk niet in uw regio beschikbaar.

U neemt als volgt contact op met Dell voor zaken op het gebied van verkoop, ondersteuning of klantenservice:

1. Ga naar www.dell.com/contactdell.
2. Selecteer uw land of regio.
3. Selecteer de gewenste service- of ondersteuningslink.
4. Selecteer de gewenste methode om contact met Dell op te nemen.

Meer informatie en bronnen

Als u het volgende wilt:

Zie:

Het besturingssysteem opnieuw installeren

De cd/dvd *Operating System*

Een diagnostisch programma voor uw computer uitvoeren, de systeemsoftware van uw notebook opnieuw installeren, stuurprogramma's voor uw computer bijwerken of leesmij-bestanden bekijken

De cd/dvd *Drivers and Utilities*



OPMERKING: Updates van stuurprogramma's en documentatie kunt u vinden op **support.dell.com**.

Meer informatie over uw besturingssysteem, onderhoud van de randapparatuur, internet, Bluetooth®, netwerken en e-mail

Zie de *Dell technologiegids* op uw vaste schijf of op **support.dell.com/manuals**

De computer upgraden met nieuwe of extra onderdelen, zoals een nieuwe vaste schijf

de *Onderhoudshandleiding* op **support.dell.com/manuals**

Een versleten of defect onderdeel vervangen



OPMERKING: in sommige landen is de garantie niet meer geldig als u de computer openmaakt en onderdelen vervangt. Controleer de garantievoorwaarden en het retourbeleid voordat u de computer openmaakt.

Als u het volgende wilt:

Informatie over de beste praktijken op het gebied van veiligheid voor uw computer, garantie-informatie, algemene voorwaarden (alleen VS), veiligheidsinstructies, informatie over regelgeving en ergonomie en de gebruiksrechtovereenkomst bekijken

Serviceplaatje/code voor express-service. U hebt deze code nodig om uw computer aan te melden op **support.dell.com** of om contact op te nemen met de technische ondersteuning

Stuurprogramma's en downloads zoeken
Technische ondersteuning en
productondersteuning

De bestelstatus van nieuwe aankopen
controleren

Oplossingen en antwoorden op algemene vragen

Informatie over de laatste updates over
technische wijzigingen aan de computer of
geavanceerde technische naslaginformatie
voor computertechnici en ervaren gebruikers

Zie:

De documentatie over veiligheid en regelgeving die bij uw computer is geleverd en de startpagina over naleving van de wet op: **www.dell.com/regulatory_compliance**

De achter- of onderkant van de computer het **Dell Support Center**. Start het **Dell Support Center** door op het pictogram  op de taakbalk te klikken.

support.dell.com

Basisspecificaties

Deze sectie bevat informatie over de installatie van de computer, het bijwerken van stuurprogramma's en het upgraden van de computer. Raadpleeg voor meer gedetailleerde specificaties de *Comprehensive Specifications* (Uitgebreide specificaties) op support.dell.com/manuals.

 **OPMERKING:** het aanbod kan per regio verschillen. Klik voor meer informatie over de configuratie van uw computer op **Start**  → **Help en ondersteuning** en selecteer de optie voor het bekijken van informatie over uw computer.

Computermodel

Dell™ Inspiron™ 1546

Computergegevens

Processortypen	AMD Turion™ X2 Ultra Dual-Core AMD Turion™ X2 Dual-Core AMD Athlon™ X2 Dual-Core AMD Sempron™
----------------	---

Chipset van systeem	AMD RS780M/SB700
---------------------	------------------

Geheugen

Type geheugen	800 MHz DDR2 SO-DIMM
Mogelijke geheugenconfiguraties	1 GB, 2 GB, 3 GB, 4 GB, 6 GB en 8 GB

Communicatie

Netwerkadapter	10/100 ethernet-LAN op moederbord
Draadloos	interne -minikaart voor WLAN met WiFi a/b/g/n; Bluetooth® draadloze technologie (optioneel)

Camera (optioneel)

Pixels	1,3 megapixels
Videoresolutie	640 x 480 bij 30 fps (maximum)

Connectoren

Audio	één microfoonaansluiting, één stereo hoofdtelefoon-/luidsprekeraansluiting
minikaart	één half-minikaartsleuf

Connectoren

Netwerkadapter	één RJ45-connector
USB	drie 4-pinsaansluitingen, geschikt voor USB 2.0
Video	een 15-gats aansluiting

Beeldscherm

Type (active-matrix TFT)	15,6-inch HD WLED met TrueLife
--------------------------	--------------------------------

Afmetingen:

Hoogte	193,5 mm
Breedte	344,2 mm
Diagonaal	394,1 mm

Batterij

Type en afmetingen

"slimme" 9-cel lithium-ion

Diepte	76,7 mm (3,02 inch)
Hoogte	20,0 mm (0,78 inch)
Breedte	221,0 mm (8,70 inch)
Gewicht	0,51 kg
Spanning	11,1 VDC

"slimme" 6-cel lithium-ion

Diepte	57,2 mm (2,25 inch)
Hoogte	20,0 mm (0,78 inch)
Breedte	205,1 mm (8,07 inch)
Gewicht	0,35 kg (0,77 lb)
Spanning	11,1 VDC

Batterij

Oplaadtijd (ongeveer):	4 uur (als de computer uitstaat)
Gebruiksduur	varieert afhankelijk van de gebruiksomstandigheden
Knoopcelbatterij	CR-2032

Netadapter

 **OPMERKING:** Gebruik alleen netadapters die zijn gespecificeerd voor gebruik met uw computer. Raadpleeg de veiligheidsinformatie die bij uw computer is geleverd.

Ingangsspanning	100–240 VAC
Ingangsstroom (maximaal)	1,5 A
Ingangsfrequentie	50–60 Hz
Uitgangsvermogen	90 W

Netadapter

Uitgangsstroom	4,62 A (doorlopend)
----------------	---------------------

Nominale uitgangsspanning	$19,5 \pm 1$ VDC
------------------------------	------------------

Afmetingen:

Hoogte	16 mm
--------	-------

Breedte	70 mm
---------	-------

Lengte	147 mm
--------	--------

Gewicht (inclusief bekabeling)	0,345 kg
-----------------------------------	----------

Temperatuurbereik:

In bedrijf	0° tot 35°C
------------	-------------

Opslag	-30° tot 65°C
--------	---------------

Fysieke specificaties

Hoogte	25,9 mm tot 37,8 mm
--------	---------------------

Breedte	373,5 mm
---------	----------

Diepte	244,0 mm
--------	----------

Gewicht (met 6-cel batterij)	configureerbaar tot minder dan 2,7 kg
---------------------------------	--

Computeromgeving*Temperatuurbereik:*

In bedrijf	0 tot 35 °C
------------	-------------

Opslag	-40 tot 65 °C
--------	---------------

Basisspecificaties

Computeromgeving

Relatieve vochtigheid (maximum):

In bedrijf 10% tot 90%
(niet-condenserend)

Opslag 5% tot 95%
(niet-condenserend)

Maximale trilling (met behulp van een willekeurig vibrerend spectrum dat de gebruikersomgeving simuleert):

In bedrijf 0,66 GRMS

Niet in bedrijf 1,3 GRMS

Maximale schok (in bedrijf: gemeten met Dell Diagnostics op de vaste schijf en een halve sinuspuls van 2 ms; of niet in bedrijf: gemeten met vaste schijf met geparkeerde koppen en een halve sinuspuls van 2 ms):

In bedrijf 110 G

Niet in bedrijf 160 G

Computeromgeving

Hoogte (maximaal):

In bedrijf -15,2 tot 3048 m

Opslag -15,2 tot 10.668 m

Contaminatieniveau in de lucht G2 of lager, zoals gedefinieerd in ISA-S71.04-1985

Bijlage

Kennisgeving over Macrovision

Dit product bevat technologie voor bescherming van het auteursrecht, als beschermd door methodische claims van bepaalde patenten in de VS en overige rechten op het intellectueel eigendom van Macrovision Corporation en overige rechthebbenden. Gebruik van deze technologie ter bescherming van het auteursrecht moet worden goedgekeurd door Macrovision Corporation, en is bestemd voor thuisgebruik en overige vertoning in beperkte kring, tenzij Macrovision Corporation hiervan afwijkende toestemming heeft gegeven. Reverse engineering of demontage is verboden.

Informatie voor NOM, of Officiële Mexicaanse Norm (Uitsluitend voor Mexico)

De volgende informatie wordt verstrekt op het apparaat dat, of de apparaten die in dit document worden beschreven in overeenstemming met de vereist van de Officiële Mexicaanse Norm (NOM):

Importeur:

Dell México S.A. de C.V.

Paseo de la Reforma 2620 – Flat 11°

Col. Lomas Altas

11950 México, D.F.

Voorgeschreven modelnummer	Spanning	Frequentie	Stroomverbruik	Uitgangs- spanning	Uitgangsver- mogen
P02F	100-240 VAC	50-60 Hz	1,5 A	19,5 ± 1 VDC	4,62 A

Raadpleeg voor nadere details de veiligheidsinformatie die bij uw computer is geleverd.

Raadpleeg voor meer informatie over veiligheidsrichtlijnen onze website over wet- en regelgeving op www.dell.com/regulatory_compliance.

Index

A

aanpassen

uw bureaublad **37**

uw energie-instellingen **37**

B

back-ups

maken **38**

bekabelde netwerkverbinding **7**

bellen met Dell **67**

bronnen, meer bronnen zoeken **70**

C

cd's, afspelen en maken **36**

chipset **72**

computer, instellen **5**

computermogelijkheden **36**

D

DellConnect **63**

Dell DataSafe Local Backup **55**

Dell Diagnostics (Dell-diagnostiek) **49**

Dell Factory Image Restore **53**

Dell Support Center **47**

Dell Support-website **64**

diagnostische checklist **68**

draadloze netwerkverbinding **13**

dvd's, afspelen en maken **36**

E

e-mailadressen

voor technische ondersteuning **64**

e-mailadressen voor ondersteuning **64**

Index

energie

besparen **37**

energie besparen **37**

F

fabrieksimage herstellen **57**

FTP, anoniem aanmelden **64**

G

garantie, retourneren **65**

gegevens, back-up maken **38**

geheugenondersteuning **72**

geheugenproblemen

oplossen **43**

H

hardwareproblemen

diagnose **49**

hulp

hulp en ondersteuning krijgen **62**

I

installeren, voordat u begint **5**

internetverbinding **12**

ISP

internetprovider **12**

K

klantenservice **63**

L

luchtstroom, voldoende **5**

M

meer informatie zoeken **70**

N

Netadapter

afmetingen en gewicht **75**

netwerkverbinding

oplossen **41**

O

Online contact opnemen met Dell **69**

P

Probleemoplosser voor hardware **49**

processor **72**

producten

informatie en aanschaf **65**

S

schade, voorkomen **5**

software **36**

softwareproblemen **44**

stekkerdozen, gebruiken **6**

stuurprogramma's en downloads **71**

Systeemberichten **48**

Systeemherstel **53**

V

ventilatie, voldoende **5**

verzenden van producten

voor retour of reparatie **66**

W

websites voor ondersteuning

wereldwijd **64**

Windows

opnieuw installeren **59**

Windows opnieuw installeren **60**

Gedrukt in Ierland.

www.dell.com | support.dell.com



0KN30CA00